

SALORA

DVP-7015RBL

Portable 7" LCD Monitor and DVD Player

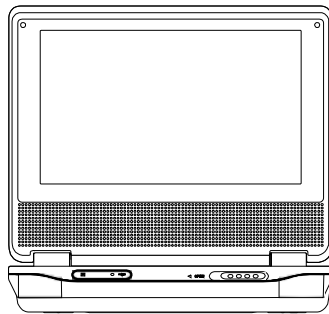

Please read this user's guide before installing, setting up, or using your new product.

Content

A. Cautions and Warning	3
B. Unit View	4
C. Powering and Installation	6
D. Remote Control View	7
E. Loading and Playing a Disc	9
F. Setup	10
G. Connecting To Other Equipment	14
H. Playing Audio CDs	15
I. Playing MP3 Discs	16
J. Playing MPEG4 Discs	17
K. Specifications	18
L. Trouble Shooting	18

What's included:

1 x AC to DC Adapter

1 x Remote Control with battery (CR2025)

1 x Instruction Manual

1 x Audio/Video Cable

1 x Cigarette Lighter Adapter

1 x Carry Bag

A. Cautions and Warnings

1 Placement

To prevent fire or electric shock, do not expose this appliance to rain or moisture. Do not place the set on an unstable cart, stand, tripod, bracket or table to prevent it from falling. Keep the unit away from strong magnets, heat sources, direct sunlight, excessive dust. If the unit is brought directly from a cold to a warm location, moisture may condense inside the unit. When you move it from a cold to a warm location, wait for about one hour before operating the unit, or remove the disc and leave the unit turned on until the moisture evaporates.

2 Installation

Ensure that the portable DVD player is installed in accordance with the instructions and illustrations provided in this manual.

3 Caution

Do not push objects of any kind into the unit through openings; do not spill or spray liquid of any kind on or in the system (this may result in a fire or electric shock). Do not place anything heavy on the unit. To ensure proper ventilation and proper operation, never cover or block openings with a cloth or other material. Keep the unit away from an open flame such as fire, candle etc. It is hazardous to replace the battery incorrectly. Replace the battery only with the same or equivalent type, in order to protect the environment, please dispose the battery properly. Do not use the unit in temperatures higher than 104 degrees Fahrenheit or 40 degrees Celsius.

4. Disc

Do not use irregularly shaped discs such as heart or star-shaped discs as they may cause the unit to malfunction. Do not stick paper, tape or glue on the disc. Do not expose the disc to direct sunlight or heat sources. Do not touch the surface of disc. Handle the disc by its edge. Clean the disc by wiping the disc from the center out with a cleaning cloth. Remove the disc from the unit and store it in its case after playing. Some playback operations of discs may be intentionally fixed by software producers. Since this unit plays discs according to the disc contents the software producers designed, some playback features may not be available. Also refer to the instructions supplied with the discs.

B. Unit View

1. Front

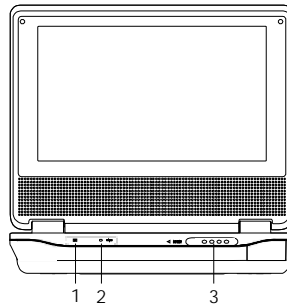

- 1) IR Sensor: Infrared sensor receives information from remote.
- 2) Power LED: Lights Green when the player is on. Lights Red when the battery is charging.
- 3) Open Switch: Open the DVD compartment.

2. Left

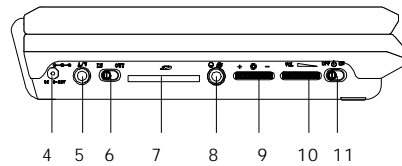

- 4) AC to DC V Jack: Insert either the AC adapter or the vehicle adapter.
- 5) AV Jack: Insert the A/V cable to additional monitors or receive input.
- 6) AV In/Out Switch: Set to **OUT** to use internal DVD player and **IN** for an external AV device.
- 7) SD Slot: Insert an SD Card to enjoy the photo or music.
- 8) Earphone Jack: Insert earphone for private listening. the speaker mute.
- 9) Brightness Up/Down Control: Adjust the brightness.
- 10) Volume Up/Down Control: Adjust the volume.
- 11) Power On/Off Switch

3. DVD

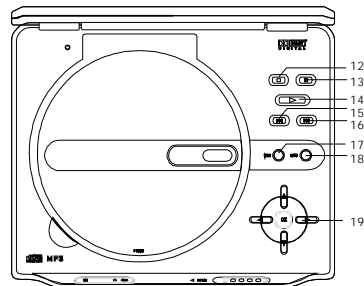

- 12) Stop Button: Stop playback.
- 13) Pause Button: Still the picture.
- 14) Play Button: Start playing a disc.
- 15) Next Button: Skip to the next titles, chapters, or tracks.
- 16) Previous Button: Skip to the previous titles, chapters, or tracks.
- 17) Menu Button: Open and close DVD menu.
- 18) Wide Button: Switch between 4:3 and 16:9 display ratio.
- 19) Up/Down/Left/Right/OK Buttons: Used to highlight and confirm selections.

4. Back

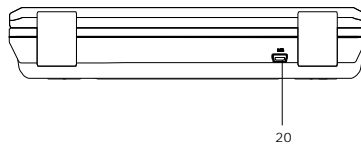

- 20) USB Jack: Insert USB Flash Driver to enjoy photo or music stored in the driver.

C. Powering and Installation

1. Powering the system indoors

Plug one end of the AC to DC adapter into the DC jack on the side of the main unit, then plug the other end into the 100~240V AC power outlet.

2. Powering the system in a car

Plug one end of the cigarette lighter adapter into the DC jack on the unit, then plug the other end into the cigarette lighter socket.

Note: Unplug the apparatus from the power source when not in use for an extended period of time.

3. Built-in Battery

Plug one end of the AC to DC adapter into the DC jack on the side of the main unit, then plug the other end into the 100~240V AC power outlet leave Power ON/OFF to OFF.when battery is charged full.the LED will turn off.at this point you may remove the wall plug and stop charging.

Note:Each full recharge takes approximately five hours and one full charge can provide power to the player for at least 2 hours.

D. Remote Control View

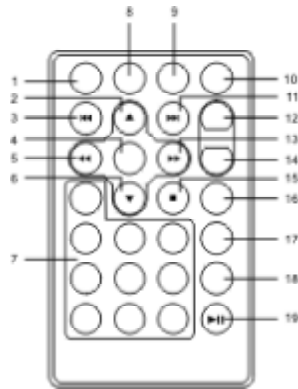

1) Setup

Press to access the SETUP menu screen.

2) Up

Turn to UP

3) Previous

Skip to the previous titles, chapters, or tracks.

4) Enter

Use to confirm selections on a menu screen.

5) Left/REW

Turn to LEFT and Scan backward at 2,4,8,16,32 times speed.

6) Down

Turn to DOWN.

7) Number keys

Use when creating programs or entering password.

8) Display

Press to display disc information.

9) Zoom

Zoom into an image.

10) DVD/SD-USB

Convert among DVD,SD,USB mode.

11) Next

Skip to the next titles, chapters, or tracks.

12) A-B Repeat

Repeat playback in your favorite section of a disc.

13) Right/FF

Turn to RIGHT and Scan forward at 2,4,8,16,32 times speed.

14) 1/ALL Repeat

Repeat a chapter or title of a DVD.

15) Stop

Stop playback.

16) Menu

Open and close DVD menu.

17) Audio

Select one of the audio soundtracks.

18) Subtitle

Select one of the subtitle languages programmed on a DVD.

19) Play/Pause

Start or pause playing a disc.

NOTE: Before using the remote control for the first time, pull out the plastic sheet from the bottom of the remote control.

E. Loading and Playing a Disc

- a.** After connecting power to the unit, power on "DVD player" with the power switch. The power indicator will light (green).
- b.** Open the disc tray by pressing OPEN, and place a disc into the tray with the label side facing up.
- c.** Close the tray by pressing the "PRESS" place printed on it. The unit will load the disc and start playing.
- d.** Rotate BRIGHTNESS and VOLUME to adjust the LCD 's brightness and the DVD player's volume.
- e.** To stop playing a disc, press STOP.

F. Setup

1. General Setup Page

- 1) Press 'SETUP' to display the Main screen of the Setup Menu on the screen and "General Setup Page" appears. At the same time, " " is highlighted. Press 'SETUP' again to exit the Setup Menu and the unit will resume its last playback mode.
 - 2) Press the ENTER button, "TV Display" is highlighted.
 - 3) Press the ▲ or ▼ button to select the other menus in general setup page.
 - 4) Press ►► to enter the sub menu.
 - 5) Press the ▲ or ▼ button to select the sub menu and press the ENTER to confirm your selection.
 - 6) Repeat steps 3-5 for other menus.
- Note: Press ◀◀ to return the previous menu.

a) TV Display

- * Normal/PS: When the player outputs signal to a normal TV, a normal picture is shown on the full screen.
- * Normal/LB: When the player outputs signal to a normal TV, a normal picture is shown on the screen with a black strip at both the top and bottom of the screen.
- * Wide: When the player outputs signal to a wide screen TV, a wide picture is shown on the full screen.

b).Angle Mark

- * On: The screen will show the angle mark icon. (*If an angle option is available).
- * Off: The screen will not display the Angle Mark

NOTE: Not all discs contain above features. The above features are disc dependent.

c). OSD Language

Please choose any language which you desire as OSD Language.

d). Screen Saver

*On: Enables screen saver

*NOTE: The DVD player will enter the Screen Saver mode after approximately five minutes if the same image remains on the screen.

*Off: Disables screen saver (off)

e). Last Memory

*On: The unit will return to the last position on the disc.

*Off: The unit will not return to the last position on the disc.

*NOTE: The Last position memory function only effect when Open switch.

2.Video Quality Setup

1) In Setup menu, Press the ◀ or ▶ button to select "Video Quality Setup" and is highlighted. Press ENTER to enter the video quality setup page.

2) Press the ENTER button, "Brightness" is highlighted.

3) Press the ▲ or ▼ button to select the other menus in the video quality setup page.

4) Press ↵ to enter the sub menu.

5) Press the ◀ or ▶ button to adjust the quantity and press the ENTER to confirm your selection.

6) Repeat steps 3-5 for other menus.

Note: Press ENTER to return the previous menu.

a) Brightness b) Contrast c) Hue d) Saturation

3. Password

With no disk inside the player, press SETUP to enter the Setup menu. Press the ◀ or ▶ button to select "Password Setup Page" and ◻ is highlighted. Press ENTER to enter the password page. Press ENTER twice to enter the Password Change Page. Input the Old Password or the Default Password, the New Password, and Confirmed the New Password. Press ENTER to confirm the change.

Note: In case you forget newly-input password, you can use 3308 as a password.

4. Preference Page

- 1) With no disk inside press "SETUP" to enter Setup menu, use the ◀◀ or ▶▶ button to select "Preference Page" and ◻ is highlighted. Press ENTER to enter the preference page.
- 2) Press the ENTER button, "Audio" is highlighted.
- 3) Press the ▲ or ▼ button to select the other menus in the preference page.
- 4) Press ▶▶ to enter the sub menu.
- 5) Press the ▲ or ▼ button to select the sub menu and press the ENTER to confirm your selection.
- 6) Repeat steps 3-5 for other menus.

Note: Press ◀◀ to return the previous menu.

a) Audio

b) Subtitle

c) Disc Menu

Note: Language and subtitle selection is only available for discs that are recorded in some languages. If the selected language is not available, the player will play and display on the screen the original recorded language contained in the disc.

d) Parental

Select 'Parental' by pressing the ▲ or ▼ button in the preference page. And Press ► to enter the sub menu. Select the parental level you desire using ▲ or ▼ button for discs with lock-out function or multiple rating levels. These are listed from the lowest level (1 Kid Safe) to the highest level (8 Adult). Press ENTER and input 4 digit password, then press ENTER again to confirm the parental level setting.

- 1 KID SAFE (Kid safe)
- 2 G (General audiences)
- 3 PG (Parental guidance suggested)
- 4 PG 13 (Parents strongly cautioned)
- 5 PGR (Parents very strongly cautioned)
- 6 R (Restricted)
- 7 NC-17 (No one 17 and under admitted)
- 8 ADULT (Adult)

NOTE: The level of 8 Adult is the factory default.

e) Default

Select 'Default' by pressing the ▲ or ▼ button in preference page. And Press ►► to enter the sub menu. Press ENTER to make the setting return to the factory-set mode.

NOTE: The parental setting is not affected by the default reset function. The master password is **3308**. This password is always effective even after you have selected your own password and changed it. To avoid the possibility of others using the default password to set the parental level and change the password, you can record this master password in another area and delete it from this manual. Some discs can be limited depending on the age of users while some discs cannot.

G. Connecting To Other Equipment

1. AV Out

Connecting with a TV or another monitor

- a. Slide the AV In/Out switch to **Out**.
- b. Connect one end of the supplied audio/video cable's black (1/8" stereo plug) plug into the unit's DVD's AV jack, and connect the other end to the AUDIO INPUT jacks on your TV or Monitor through an optional RCA cable(white = left channel, red = right channel, yellow = video).

2. AV In

Using "AV Jacks" connecting to a Game or Camcorder.

- a. Slide the AV In/Out switch to **In**.
- b. Connect one end of the supplied audio/video cable's black (1/8" stereo plug) plug into the unit's DVD's AV jack, and connect the other end to the AUDIO OUTPUT jacks on your Game or Camcorder through an optional RCA cable(white = left channel, red = right channel, yellow = video).

H. Playing Audio CDs

When playing an audio CD press the DISPLAY button constantly on the remote to view time information. The options below appear on screen display in sequence to show you what information is available using this function.

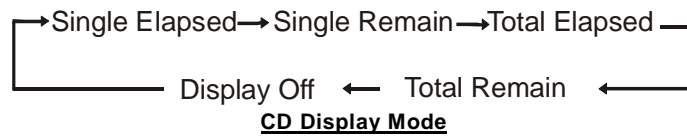

Single Elapsed: The current track playing and playing time of that track will display on the screen.

Single Remain: The current track playing and the amount of time left.

Total Elapsed: The current track playing and the total time that the CD has been playing.

Total Remain: The current track playing and the amount of time remaining on the CD.

Display Off: The CD time Information will not be displayed.

Take 'Single Elapsed' display as an example shown above:

USING THE REPEAT FEATURE

The default mode for the Repeat feature is OFF. Pressing REPEAT consecutively changes the repeat options:

- *Track-* repeats the track that is playing.
- *All-* repeats the disc that is playing.
- *Off*

As you toggle through the options, the repeat option changes. The selected repeat option loops repeatedly until you turn it off.

I. Playing MP3 Discs

MP3 is a format for storing digital audio. An audio CD-quality song is compressed into the MP3 format with very little loss of audio quality while taking up much less disc space. CD-R /RW discs that have been encoded in MP3 format are compatible with this system. When a MP3 disc is inserted into the unit, the menu screen appears automatically. You can use the menu screen to select your desired folders and songs or the system plays the songs in the order they were burned onto the disc.

1. Press the ▲ or ▼ button to choose a folder from the folder list on the left side of the screen.
2. Press ENTER to select the highlighted folder. The songs available under the folder will be listed.
3. Use ▲ or ▼ button to choose a song from the list. Press ENTER to select and begin playback of the highlighted song.
4. Use the ►► (NEXT) button to move to the next song. Press the ◀◀ (PREVIOUS) button twice to move to the beginning of the previous song.

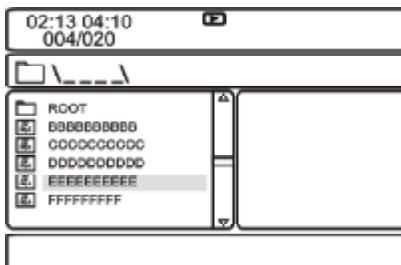

USING THE REPEAT FEATURE

The default mode for the Repeat feature is OFF. Pressing REPEAT consecutively changes the repeat options:

- Single
- Repeat One (repeat playback of a song)
- Repeat Folder (repeat playback of a specific folder)
- Repeat Off (normal playback)

As you toggle through the options, the repeat mode changes. The selected repeat mode loops repeatedly until you turn it off.

NOTICE

● “” icon in front of a file name indicates that this is a folder, not an MP3 file.

● “MP3” icon in front of a file name indicates that this is a MP3 file.

Note:

Due to the company's policy of constant improvement and technical refinement, the company reserves the right to change or alter software.

J. Playing MPEG4 Discs

MPEG4 is a compressed video file format without reduced visual quality.

DVD, CD-R /RW discs that have been encoded in MPEG4 format are compatible with this system.

Note: Only the files whose suffix is 'avi' can be displayed.

The operation of a MPEG4 Disc is the same as the MP3 discs. Using UP, DOWN, LEFT, RIGHT to move the cursor and press ENTER to confirm.

* Press MENU to return to the available menu.

K. Specifications

Compatible DISC:	DVD/CD/MP3/JPEG/MPEG4
Signal system:	PAL
Panel size:	7 inch
Audio S/N:	Better than 60 dB
Dynamic range :	Better than 85 dB
Power source:	DC 9V
Operating temperature:	5~35°C
Weight :	0.803 kg
Dimensions (W x D x H):	7.48 X 5.9 X1.46 inches 190 x 150 x 37 mm

L. Trouble Shooting

No sound or distorted sound?

Make sure your DVD is connected properly. Make sure all cables are securely inserted into the appropriate jacks.

Can't advance through a movie?

You can't advance through the opening credits and warning information that appears at the beginning of movies because the disc is programmed to prohibit that action.

The icon () appears on screen?

The feature or action cannot be completed at this time because:

1. The disc's software restricts it.
2. The disc's software doesn't support the feature (e.g., angles)
3. The feature is not available at the moment.
4. You've requested a title or chapter number that is out of range.

Trouble Shooting

Picture is distorted?

1. The disc might be damaged. Try another disc.
2. It is normal for some distortion to appear during forward or reverse scan.

No forward or reverse scan?

1. Some discs have sections that prohibit rapid scanning or title and chapter skip.
2. If you try to skip through the warning information and credits at the beginning of a movie, you won't be able to. This part of the movies often programmed to prohibit skipping through it.

IR sensor inoperative?

1. Verify that the batteries in the remote are fresh.
2. Verify that the remote sensor eye is not obstructed.
3. Verify that the infrared transmitter is affixed over the sensor eye of the component to be controlled.

Disc won't play?

1. Insert a disc with the label side facing up.
2. Check the type of disc you put into disc tray. This DVD only plays digital video discs, audio CDs, DIVX and MP3s.

Play starts, but then stops immediately?

1. Both the unit and the disc are coded by region. If the regional codes don't match, the disc can't be played. This DVD is Region Number 2.
2. The disc is dirty. Clean it.
3. Condensation has formed. Allow player to dry out.



This symbol on the product or in the instructions means that your electrical and electronic equipment should be disposed at the end of its life separately from your household waste. There are separate collection systems for recycling in the EU. For more information, please contact the local authority or your retailer where you purchased the product.

SALORA

DVP-7015RBL

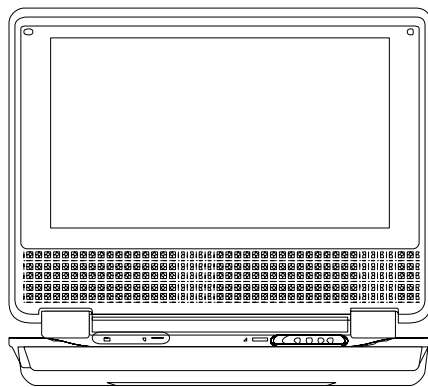

**Lecteur de DVD portable
et Moniteur LCD 7"**

Manuel d'utilisation

Sommaire

A. AVERTISSEMENTS ET MISES EN GARDE	3
B. VUE D L'APPAREIL	4
C. MISE SOUS TENSION ET INSTALLATION.....	6
D. VUE DE LA TÉLÉCOMMANDE	7
E. CONFIGURATION.....	9
F. CONNEXIONS AVEC D'AUTRES APPAREILS.....	13
H. LECTURE DE CD AUDIO	14
I. LECUTRE DE DISQUES MP3.....	15
J. LECTURE DE DISQUES MPEG4.....	16
K. SPÉCIFICATIONS.....	17
L. DÉPISTAGE DES PANNES.....	17

Éléments inclus :

- 1 adaptateur secteur**
- 1 télécommande avec pile (CR2025)**
- 1 manuel d'utilisation**
- 1 cordon Audio/Vidéo**
- 1 adaptateur allume-cigare**
- 1 housse de transport**

A. AVERTISSEMENTS ET MISES EN GARDE

1 Lieu d'installation Pour éviter tout risque d'incendie ou de choc électrique, n'exposez pas cet appareil à la pluie ou à l'humidité. Ne placez pas l'appareil sur un chariot, un support, un trépied, une console ou une table instable pour éviter qu'il ne tombe. Tenez l'appareil à l'écart des aimants puissants, des environnements excessivement poussiéreux, du rayonnement direct du soleil et de sources de chaleur. Si l'appareil est transféré directement d'un endroit froid dans un endroit chaud, de l'humidité risque de se condenser à l'intérieur. Si vous le déplacez d'une pièce froide dans une pièce chaude, patientez environ une heure avant de vous en servir, ou bien sortez le disque et laissez l'appareil en marche jusqu'à ce que toute l'humidité se soit évaporée.

2 Installation Assurez-vous que votre lecteur DVD portable est installé conformément aux instructions et aux illustrations fournies dans ce manuel.

3 Avertissement N'introduisez aucun objet dans l'appareil par les ouvertures ; ne répandez ni ne vaporisez jamais de liquide sur ou dans l'appareil (cela provoquerait un risque d'incendie ou de choc électrique). Ne placez pas d'objets lourds sur l'appareil. Afin d'assurer une ventilation et un fonctionnement corrects de l'appareil, ne couvrez ni n'obstruez jamais ses orifices – avec un chiffon, par exemple. Tenez l'appareil à l'écart de toute source de flamme nue (feu de cheminée, bougie etc.). Tout remplacement inapproprié du pack d'accumulateurs peut être source de danger. Remplacez-le uniquement par un pack d'accumulateurs du même type ou de type équivalent. Afin de protéger l'environnement, veuillez jeter les accumulateurs usagés dans un collecteur destiné à cet effet. N'utilisez pas l'appareil si la température ambiante est supérieure à 40°C.

4. Disques N'utilisez pas de disques de forme irrégulière (disques en forme de cœur ou d'étoile, par exemple) : ils risqueraient de causer un dysfonctionnement de l'appareil. Ne déposez ni colle ni papier ou ruban adhésif sur les disques. Ne les exposez pas au rayonnement direct du soleil ou à des sources de chaleur. Ne touchez pas la surface du disque : tenez-le par le bord. Nettoyez le disque en l'essuyant du centre vers le bord à l'aide d'un chiffon de nettoyage. Une fois la lecture d'un disque terminée, sortez-le de l'appareil et rangez-le dans son boîtier. Certaines opérations de lecture des disques peuvent être prédéfinies intentionnellement par les producteurs du logiciel. Comme cet appareil lit les disques en fonction du contenu conçu par les producteurs du logiciel, certaines fonctionnalités de lecture peuvent ne pas être disponibles. Reportez-vous également aux instructions fournies avec les disques.

B. VUE D L'APPAREIL

1. Avant

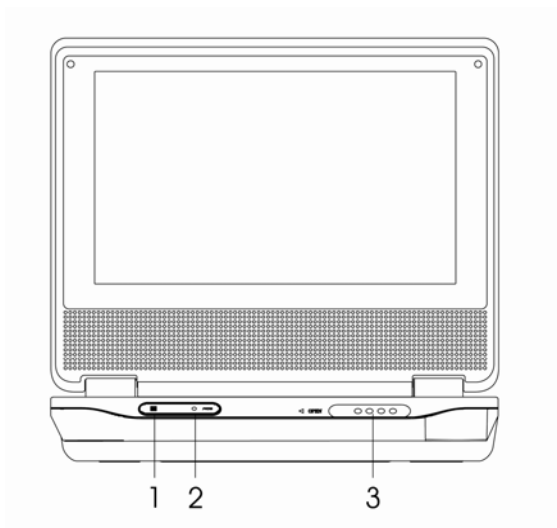

- 1) Capteur infrarouge
Le capteur infrarouge reçoit les signaux en provenance de la télécommande.
- 2) Témoin de présence tension
S'allume en rouge lorsque l'appareil est sous tension.
- 3) Bouton d'ouverture
Ouvre le compartiment DVD.

2. Côté droit

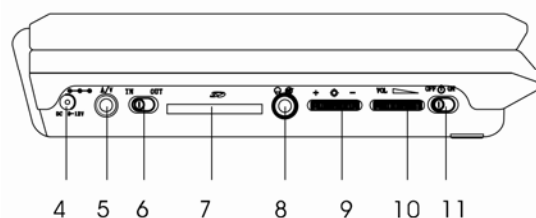

- 1) Prise CA-CC
Insérez l'adaptateur secteur ou l'adaptateur pour véhicule.
- 2) Prise Audio/Vidéo
Insérez le cordon Audio/Vidéo pour relier l'appareil à un autre moniteur ou recevoir les signaux d'entrée.
- 3) Interrupteur AV In/Out (Entrée/Sortie Audio/Vidéo)
Réglez sur OUT pour utiliser le lecteur de DVD interne ou sur IN pour utiliser un appareil audio/vidéo externe.
- 4) Logement pour carte SD
Insérez une carte SD (mémoire flash) pour visionner des photos ou écouter de la musique.
- 5) Prise casque
Insérez les écouteurs pour écouter vos disques en privé. Le son du haut-parleur est coupé automatiquement.
- 6) Bouton de réglage de la luminosité
Permet de régler la luminosité.
- 7) Bouton de réglage du volume
Permet de régler le volume.
- 8) Interrupteur Marche/Arrêt

3. DVD

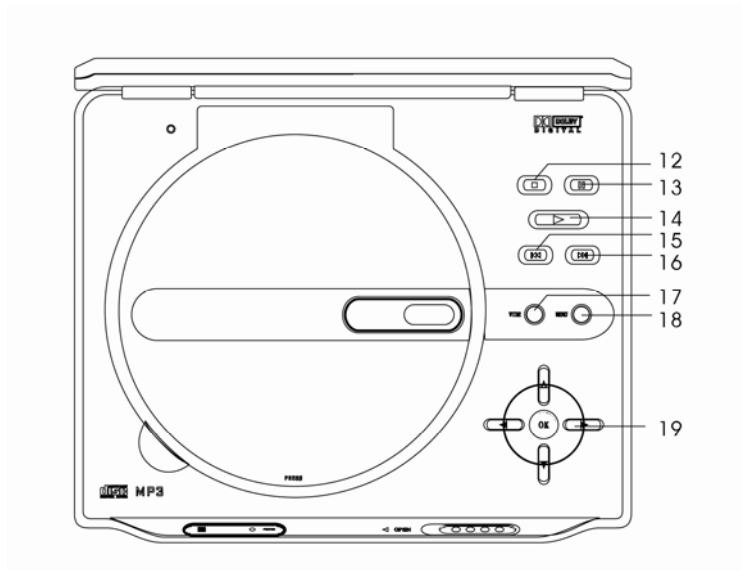

- 1) Touche Arrêt
Pour arrêter la lecture.
- 2) Touche Pause
Pour faire un arrêt sur image.
- 3) Touche Play
Pour lancer la lecture d'un disque.
- 4) Touche Suivant
Pour passer directement au titre, au chapitre ou à la plage suivant(e).
- 5) Touche Précédent
Pour passer directement au titre, au chapitre ou à la plage précédent(e).
- 6) Touche Menu
Pour ouvrir et fermer le menu principal.
- 7) Touche Panoramique
Pour basculer entre les formats d'écran 4:3 et 16:9.
- 8) Touches directionnelles et OK
Pour effectuer et confirmer des sélections.

4. Dessus

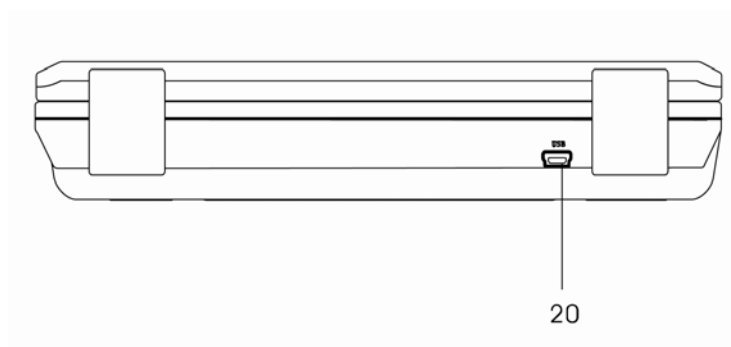

- 1) Prise USB
Permet d'insérer une clé USB et de visionner les photos ou d'écouter les morceaux de musique qui y sont stockés.

C. MISE SOUS TENSION ET INSTALLATION

1. Mise sous tension de l'appareil en intérieur Raccordez une extrémité de l'adaptateur secteur à la prise CC située sur le côté droit de l'appareil, puis l'autre extrémité à une prise secteur de 110-240V~50/60Hz.

2. Mise sous tension de l'appareil dans un véhicule

Raccordez une extrémité de l'adaptateur allume-cigare à la prise CC de l'appareil, puis l'autre extrémité à l'allume-cigare.

Nota : Débranchez l'appareil de l'alimentation électrique s'il reste inutilisé pendant une période prolongée.

3. Batterie intégrée Raccordez une extrémité de l'adaptateur secteur à la prise CC située sur le côté droit de l'appareil et l'autre extrémité à une prise secteur 110-240V~50/60Hz. Laissez l'interrupteur Marche/Arrêt sur Arrêt. Le témoin s'éteint lorsque la batterie est rechargée. Vous pouvez alors débrancher l'adaptateur de la prise secteur.

Nota : Chaque recharge complète dure environ cinq heures. Lorsque les accumulateurs sont entièrement rechargés, ils fournissent une autonomie d'au moins 2 heures au lecteur.

IMPORTANT :

Lors du remplacement de la batterie usagée, nous vous demandons de respecter la réglementation en vigueur quant à leur élimination. Nous vous remercions de la déposer dans un endroit prévu à cet effet et dans le respect de l'environnement.

D. VUE DE LA TÉLÉCOMMANDE

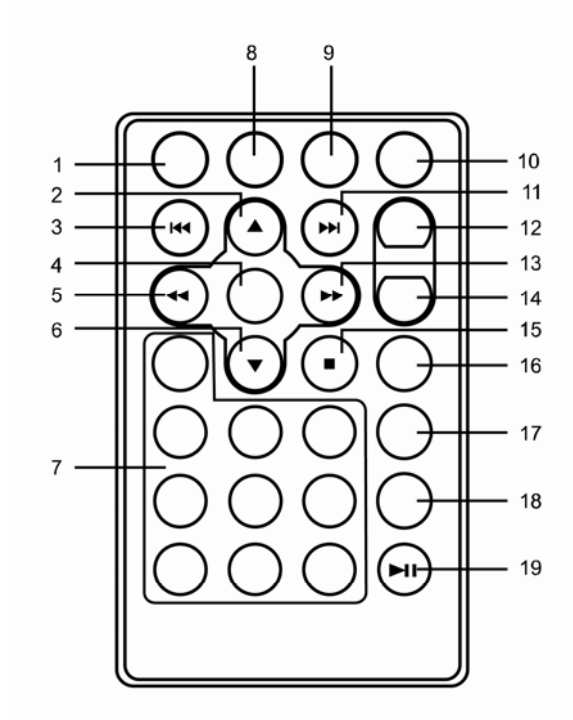

1) Setup (Configuration)

Appuyez sur cette touche pour accéder au menu de configuration.

2) Haut

Touche directionnelle vers le haut.

3) Précédent

Pour passer directement au titre, au chapitre ou à la page précédent(e).

4) Enter (Entrée)

Permet de confirmer les sélections effectuées sur un écran de menu.

5) Gauche/Recherche arrière rapide

Permet de naviguer vers la gauche ou d'effectuer une recherche arrière rapide à 2, 4, 8, 16 ou 32 fois la vitesse de base.

6) Bas

Touche directionnelle vers le bas.

7) Touches numérotées

Utilisez-les pour créer des programmes ou entrer un mot de passe.

8) Display (Affichage)

Appuyez sur cette touche pour afficher des informations sur le disque.

9) Zoom

Permet de zoomer sur une image.

10) DVD/SD-USB

Permet de basculer entre les modes DVD, SD et USB.

11) Suivant

Pour passer directement au titre, au chapitre ou à la plage suivant(e).

12) A-B Repeat (Répétition de séquence)

Pour répéter la lecture de votre séquence préférée d'un disque.

13) Droite/Recherche avant rapide

Permet de naviguer vers la droite ou d'effectuer une recherche avant rapide à 2, 4, 8, 16 ou 32 fois la vitesse de base.

14) 1/ALL Repeat (Répétition 1/TOUT)

Pour répéter la lecture d'un chapitre ou d'un titre de DVD.

15) Arrêt

Pour arrêter la lecture.

16) Menu

Pour ouvrir et fermer le menu principal du DVD.

17) Audio

Pour sélectionner l'une des bandes-son audio disponibles.

18) Subtitle (Sous-titre)

Pour sélectionner l'une des langues de sous-titrage programmées sur un DVD.

19) Lecture / Pause

Pour démarrer ou mettre en pause la lecture d'un disque

NOTA :

‘ Avant d'utiliser la télécommande pour la première fois, pensez à retirer le film plastique qui la protège.

‘ Remplacez la pile lorsqu'elle est déchargée, toujours utiliser une pile de même type CR2025

‘ **Mise en place de la pile** : Ouvrez le couvercle du logement de pile, introduisez la pile dans le compartiment (en respectant sa polarité), puis refermez le couvercle.

E. CONFIGURATION

1. Page General Setup (Configuration générale)

- 1) Appuyez sur 'SETUP' pour afficher le menu principal du menu de configuration à l'écran. Ma page "General Setup" apparaît. Appuyez de nouveau sur la touche SETUP pour quitter le menu de configuration. L'appareil revient au dernier mode de lecture.
- 2) Appuyez sur la touche ENTER pour sélectionner l'option "TV Display" ("Affichage TV").
- 3) Appuyez sur la touche GAUCHE ou DROITE pour sélectionner un autre menu dans la page de configuration générale.
- 4) Appuyez sur la touche DROITE pour accéder au sous-menu.
- 5) Appuyez sur la touche HAUT ou BAS pour sélectionner le sous-menu souhaité, puis sur la touche ENTER pour valider.
- 6) Répétez les opérations 3 à 5 pour les autres menus.

Nota : Appuyez sur la touche GAUCHE pour revenir au menu précédent.

a) TV Display (Affichage TV)

- * Normal/PS : lorsque l'appareil émet un signal vers un téléviseur à écran standard, une image au format 4/3 est affichée en mode plein écran
- * Normal/LB : lorsque l'appareil émet un signal vers un téléviseur à écran standard, une image au format 4/3 est affichée avec une bande noire en haut et en bas de l'écran.
- * Wide (Panoramique) : Lorsque l'appareil émet un signal vers un téléviseur à écran panoramique, une image au format 16/9 est affichée en mode plein écran.

b) Angle Mark (Repère d'angle)

- * On : l'écran affiche l'icône de repère d'angle (* si l'option multi-angles est disponible).
- * Off : l'écran n'affiche pas le repère d'angle.

Nota : Tous les disques ne proposent pas les fonctionnalités ci-dessus. Ces dernières

varient en fonction du disque.

Nota: Convertissez l'angle en appuyant sur le bouton de nombre sur la télécommande.

c) OSD Language (Langue d'affichage à l'écran)

Choisissez la langue que vous souhaitez comme langue d'affichage à l'écran (OSD).

d) Screen Saver (Économiseur d'écran)

- * On : activation de l'économiseur d'écran.
- * **NOTA** : le lecteur de DVD passera en mode économiseur d'écran si la même image reste à l'écran pendant environ 5 minutes.
- * Off : désactivation de l'économiseur d'écran

e) Last Memory (Mémorisation dernier emplacement)

- * On : l'appareil revient au dernier emplacement sur le disque.
- * Off : l'appareil ne revient pas au dernier emplacement sur le disque.
- * **NOTA** : La fonction de mémorisation du dernier emplacement est active uniquement lorsque vous modifiez la position de l'interrupteur AV In/Out.

2. Video Quality Setup (Configuration de la qualité vidéo)

- 1) Dans le menu Setup, appuyez sur la touche GAUCHE ou DROITE pour sélectionner l'option "Video Quality Setup". Appuyez sur ENTER pour accéder à la page de configuration de la qualité vidéo.
- 2) Appuyez sur la touche ENTER.
- 3) Appuyez sur la touche HAUT ou BAS pour sélectionner un menu dans la page de configuration de la qualité vidéo.
- 4) Appuyez sur la touche DROITE pour accéder au sous-menu.
- 5) Appuyez sur la touche GAUCHE ou DROITE pour effectuer votre réglage, puis appuyez sur la touche ENTER pour valider.
- 6) Répétez les étapes 3 à 5 pour les autres menus.

Nota : Appuyez sur la touche ENTER pour revenir au menu précédent.

a) Brightness (Luminosité)

b) Contrast (Contraste)

c) Hue (Teinte)

d) Saturation

3. Password (Mot de passe)

Sans introduire de disque dans le lecteur, appuyez sur la touche SETUP pour accéder au menu de configuration. Appuyez sur la touche GAUCHE ou DROITE pour sélectionner l'option "Password Setup Page" ("Page de configuration du mot de passe"). Appuyez sur ENTER pour accéder à la page de configuration du mot de passe. Appuyez deux fois sur ENTER pour accéder à la page de changement de mot de passe (Password Change). Entrez l'ancien mot de passe ou le mot de passe par défaut, le nouveau mot de passe, puis confirmez le nouveau mot de passe. Appuyez sur la touche ENTER pour valider la modification.

Nota : Si vous oubliez le nouveau mot de passe que vous venez de saisir, vous pouvez utiliser 3308 comme mot de passe

4. Preference (Page des préférences)

- 1) Sans introduire de disque dans le lecteur, appuyez sur SETUP pour entrer dans le menu de configuration, puis sélectionnez la page des préférences à l'aide de la touche GAUCHE ou DROITE. Appuyez sur ENTER pour accéder à la page des préférences.
- 2) Appuyez sur la touche ENTER.
- 3) Appuyez sur la touche HAUT ou BAS pour sélectionner un menu dans la page des préférences.
- 4) Appuyez sur la touche DROITE pour accéder au sous-menu.
- 5) Appuyez sur la touche HAUT ou BAS pour sélectionner le sous-menu souhaité, puis sur la touche ENTER pour valider votre sélection.
- 6) Répétez les étapes 3 à 5 pour les autres menus.

Nota : Appuyez sur la touche GAUCHE pour revenir au menu précédent.

a) Audio

b) Subtitle (Sous-titre)

c) Disc Menu (Menu disque)

Nota : Le choix de la langue et des sous-titres n'est disponible que pour les disques enregistrés dans certaines langues. Si la langue sélectionnée n'est pas disponible, le disque sera lu dans sa langue d'enregistrement d'origine.

d) Parental (Contrôle parental)

Sélectionnez 'Parental' en appuyant sur la touche HAUT ou BAS dans la page des préférences. Appuyez sur la touche ► pour accéder au sous-menu. Sélectionnez le niveau de contrôle parental désiré à l'aide de la touche HAUT ou BAS pour les disques disposant d'une fonction de verrouillage ou de plusieurs niveaux de contrôle parental. Ces derniers sont listés par ordre croissant : de 1-Kid Safe (Enfants) à 8-Adults (Adultes). Appuyez sur la touche ENTER et saisissez le mot de passe à 4 chiffres, puis appuyez de nouveau sur la touche ENTER pour valider le niveau de contrôle parental choisi.

1. KID SAFE (convient aux enfants)
2. G (tous publics)
3. PG (accompagnement parental)
4. PG 13 (contrôle parental conseillé)
5. PGR (contrôle parental fortement conseillé)
6. R (interdit aux enfants et adolescents)
7. NC-17 (interdit aux moins de 18 ans)
8. ADULT (réservé aux adultes)

NOTA : Le niveau 8-Adults (Adultes) est la configuration par défaut en sortie d'usine.

e) Default (Réglages par défaut)

Sélectionnez 'Default' en appuyant sur la touche HAUT ou BAS dans la page des préférences. Appuyez sur la touche DROITE pour accéder au sous-menu. Appuyez sur ENTER pour restaurer les réglages d'usine par défaut.

NOTA : Cette réinitialisation ne modifie pas la configuration du contrôle parental. Le mot de passe par défaut est **3308**. Ce mot de passe demeure toujours valide, même si vous avez configuré votre propre mot de passe et l'avez modifié. Pour éviter qu'un autre utilisateur puisse se servir du mot de passe par défaut afin de modifier le réglage du niveau de contrôle parental et changer le mot de passe, vous pouvez noter celui-ci à un autre endroit et l'effacer de ce manuel. Certains disques n'autorisent qu'un visionnage limité en fonction de l'âge de l'utilisateur, tandis que d'autres n'imposent aucune limite.

F. CONNEXIONS AVEC D'AUTRES APPAREILS

AV Out

Connexion avec un autre TV ou moniteur.

Mettez le commutateur AV in/out en position OUT.

Connectez le câble audio/vidéo livré (prise 1/8" stéréo) à la sortie AV du lecteur et aux entrées du TV ou moniteur (blanc = canal gauche, rouge = canal droit, jaune = vidéo).

AV In

Pour connexion à la console de jeux ou caméscope.

Mettez le commutateur AV in/out en position IN.

Connectez le câble audio/vidéo livré (prise 1/8" stéréo) à l'entrée AV du lecteur et aux sorties de la console de jeux ou du caméscope (blanc = canal gauche, rouge = canal droit, jaune = vidéo).

H. LECTURE DE CD AUDIO

Pendant la lecture d'un disque audio, poussez le bouton DISPLAY pour voir l'information. Les options suivantes sont disponibles :



Single elapsed : temps écoulé du numéro actuel

Single remain : temps réstant du numéro actuel

LA FONCTION RÉPÉTITION

Le mode par défaut est OFF. Appuyez de manière successive sur la touche REPEAT pour accéder aux fonctions suivantes :

- * Track : Répétition de la piste en cours
- * All : Répétition de tout le disque
- * Off- éteint

Vous passez d'une option à l'autre à l'aide de la touche REPEAT.

L'option sélectionnée tourne en boucle jusqu'à ce que vous l'arrêtez

I. LECUTRE DE DISQUES MP3

Le MP3 est un format audio digital. Une chanson avec une qualité CD peut être compressée en MP3 sans perte de qualité. Les disques CD-R/RW enregistrés en MP3 sont compatibles avec ce système.

Lorsqu'un disque MP3 est inséré dans l'appareil, la lecture commence automatiquement et le menu apparaît à l'écran. Vous pouvez naviguer dans le menu pour changer de folder et de chanson. Le système lit les pistes en suivant l'ordre d'enregistrement.

1. Appuyez sur la touche HAUTE ou BAS pour choisir un folder à gauche de l'écran.
2. Appuyez sur ENTER pour sélectionner le folder. Les chansons se trouvant dans ce dernier apparaissent à l'écran.
3. Appuyez sur la touche HAUT ou BAS pour choisir une chanson dans la liste. Appuyez sur ENTER pour sélectionner et commencer la lecture.
4. Utilisez la touche DROITE (NEXT) pour passer à la chanson suivante. Utilisez la touche GAUCHE pour retourner au début de la chanson précédente.

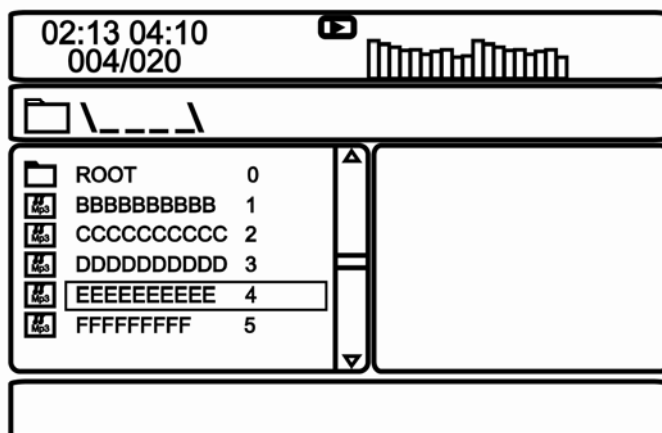

La fonction de répétition

Le mode par défaut est OFF. Appuyez de manière successive sur la touche REPEAT pour accéder aux fonctions suivantes :

- * Repeat 1 (une chanson)
- * Repeat DIR (répétition d'un folder)
- * Repeat All (répétition de tout le disque)
- * Repeat Off (lecture normale)

Vous passez d'une option à l'autre à l'aide de la touche REPEAT. L'option sélectionnée tourne en boucle jusqu'à ce que vous l'arrêtiez.

J. LECTURE DE DISQUES MPEG4

MPEG 4 est un mode vidéo de compression. Il permet de compresser un fichier vidéo de manière à ce que celui-ci soit transportable sur le net sans altérer la qualité.

Les disques DVD, CD-R / RW enregistrés en MPEG4 sont compatibles avec cet appareil.

Remarque : Seules les fichiers « .avi » peuvent être lus.

Le fonctionnement d'un disque MPEG4 est identique à celui d'un MP3. Utilisez les touches HAUT, BAS, GAUCHE, DROITE et ENTER pour confirmer.

Appuyez sur la touche MENU pour retourner au menu.

K. SPÉCIFICATIONS

Disques compatibles :	DVD, CD Audio, CD MP3 et CD, MPEG4
Système couleur :	PAL
Dimensions de l'écran :	7 pouces
Rapport signal/bruit :	Supérieur à 60dB
Dynamique :	Supérieure à 85dB
Tension d'alimentation :	9 Vcc
Température de service :	5~35°C
Poids :	0,803kg
Dimensions (L x P x H) :	190 x 150 x 37 mm

L. DÉPISTAGE DES PANNES

Pas de son ou son entaché de distorsion

Assurez-vous que votre lecteur de DVD est correctement branché et que tous les cordons sont bien insérés dans les prises prévues à cet effet.

Fonction d'avance rapide inopérante lors de la lecture d'un DVD

La fonction d'avance rapide ne peut pas être utilisée pour sauter le générique d'ouverture d'un film et les mises en garde qui le précèdent car le disque lui-même est programmé pour interdire cette action.

L'icône (🔒) apparaît à l'écran ?

La fonction ou l'action demandée ne peut pas être exécutée à ce moment pour l'une des raisons suivantes :

1. Le logiciel du disque l'interdit.
2. Le logiciel du disque ne prend pas la fonction en charge (p. ex. la fonction multi-angles).
3. La fonction n'est pas disponible à ce moment.
4. Vous avez demandé un numéro de titre ou de chapitre qui ne figure pas sur le disque.

L'image est brouillée

1. Le disque est peut-être endommagé. Essayez un autre disque.
2. Il est normal qu'un léger brouillage apparaisse lors d'une recherche rapide vers l'avant ou l'arrière.

Impossible d'effectuer une recherche rapide vers l'avant ou l'arrière

- 1 Certains disques comportent des sections qui interdisent la recherche rapide ou le saut de titres et de chapitres.
- 2 Si vous essayez de sauter les mises en garde et le générique d'ouverture d'un film, vous n'y parviendrez pas. Les disques sont souvent programmés de façon à interdire l'emploi de la fonction de saut dans cette partie.

Capteur infrarouge inopérant

- 1 Assurez-vous que les piles de la télécommande ne sont pas épuisées.
- 2 Vérifiez qu'il n'y a pas d'obstacle devant le capteur infrarouge du lecteur.

- 3 Veillez à bien diriger l'émetteur infrarouge de la télécommande vers le capteur de l'appareil que vous voulez commander.

Impossible de lire le disque

- 1 Insérez le disque avec la face étiquette dirigée vers le haut.
- 2 Vérifiez le type du disque que vous avez chargé dans le logement du lecteur. Cet appareil ne lit que les DVD, les CD Audio, les CD DIVX et les CD MP3.

La lecture commence mais s'arrête immédiatement

- 1 Le lecteur DVD et le disque sont codés par zone. Si les codes de zone ne correspondent pas, le disque ne peut pas être lu. Ce lecteur de DVD est codé en Zone 2.
- 2 Le disque est sale. Nettoyez-le.
- 3 De la condensation s'est formée dans l'appareil. Laissez reposer le lecteur jusqu'à ce qu'elle se soit évaporée.



Recyclage

Ce symbole qui apparaît sur le produit ou dans les instructions signifie que votre appareil électrique ou électronique, lorsqu'il ne fonctionne plus, doit être jeté séparément de vos déchets ménagers.

En Europe, il existe différents systèmes de collecte pour le recyclage.

Pour de plus amples informations, contactez l'autorité locale ou le revendeur auprès duquel vous avez acheté le produit.

SALORA

DVP-7015RBL

Draagbare 7" LCD Monitor met DVD-speler

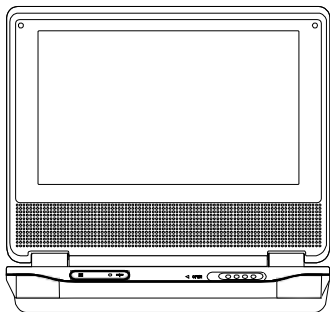

Gelieve deze gebruiksaanwijzing te lezen alvorens het toestel te installeren, aan te sluiten en te gebruiken.

Inhoud

A. Voorzichtigheid en waarschuwingen	3
B. Uitzicht toestel	4
C. Voeding en installatie	6
D. Afstandsbediening	7
E. Een disk inbrengen en weergeven	9
F. Instellingen	10
G. Aansluiten van andere apparatuur	14
H. Weergave van audio-CD's	15
I. Weergave van MP3-disks	16
J. Weergaven van MPEG4-disks	17
K. Specificaties	18
L. Hulp bij problemen	18

Inhoud van de verpakking

1 x AC/DC-adapter

1 x Afstandsbediening met batterij (CR2025)

1 x Gebruiksaanwijzing

1 x Audio/Video-kabel

1 x Sigarenaanstekeradapter

1 x Draagtas

A. Voorzichtigheid en waarschuwingen

1. Plaatsing

Teneinde brand of elektrische schokken te vermijden, mag dit toestel niet blootgesteld worden aan regen of vocht. Plaats het toestel niet op een onstabiele kar, tafel, poot of tafel, om te vermijden dat het zou vallen. Hou het toestel weg van sterke magneten, warmtebronnen, direct zonlicht en hevig stof. Als het toestel van een koude naar een warme ruimte gebracht wordt, kan er binnenin condensatie ontstaan. Wanneer u het toestel van een koude naar een warme ruimte brengt, wacht dan een uur alvorens het in gebruik te nemen of verwijder de disk en laat het toestel ingeschakeld totdat de condensatie verdwenen is.

2. Installatie

Zorg ervoor dat het toestel geïnstalleerd wordt volgens de instructies en afbeeldingen in deze gebruiksaanwijzing.

3. Opgelet

Steek geen voorwerpen in de openingen van het toestel. Sproei geen enkele soort vloeistof op het apparaat (dit kan resulteren in brand of een elektrische schok). Plaats geen zware zaken op het toestel. Om voor goede ventilatie te zorgen, mogen de openingen nooit met een doek of ander materiaal afgedekt worden. Hou het toestel weg van een open vuur zoals een brandende kaars. Het is gevaarlijk om de batterij op een incorrecte wijze te vervangen. Vervang de batterij steeds met een identieke of gelijkwaardige batterij. Hou bij het verwijderen van de oude batterij rekening met het milieu. Gebruik het toestel niet in temperaturen hoger dan 40° C.

4. Disk

Gebruik geen onregelmatig gevormde disks met een stervorm of een hartvorm, omdat daardoor het toestel slecht zou werken. Plak geen sticker, tape of lijm op de disk. Stel de disk niet bloot aan direct zonlicht of warmtebronnen. Raak de oppervlakte van de disk niet aan. Neem de disk vast bij de rand. Reinig de disk met een proper doekje vanuit het midden naar de buitenkant toe. Haal de disk na de weergave uit het toestel en steek hem in zijn doosje. Dit toestel geeft disks weer volgens de programma-inhoud die de producten eraan hebben gegeven. Daarom kan het ook gebeuren dat bepaalde functies niet beschikbaar zijn.

B. Uitzicht toestel

Vooraanzicht

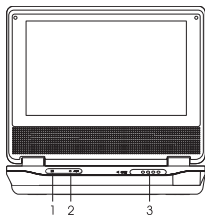

- 1) Infrarood ontvanger: ontvangt de signalen van de afstandsbediening
- 2) LED: licht groen op wanneer het toestel ingeschakeld is: licht rood op wanneer de batterij aan het opladen is.
- 3) Open: om de disklade te openen

Rechterkant

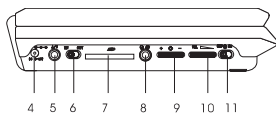

- 4) DC aansluiting: sluit hier de AC/DC-adapter of de sigarenaans-
tekeradapter aan.
- 5) AV aansluiting: sluit hier andere apparatuur of een andere monitor
aan.
- 6) AV in/out: zet in de OUT-stand om de interne DVD-speler te
gebruiken; zet in de IN-stand om een externe bron weer te geven.
- 7) SD-poort: om een SD-kaart met foto's of muziek in te brengen.
- 8) Hoofdtelefoon: om met een hoofdtelefoon te luisteren met de
luidsprekers uitgeschakeld.
- 9) Helderheid: om de helderheid te regelen.
- 10) Volume: om het volume te regelen.
- 11) Aan/uit-schakelaar

DVD

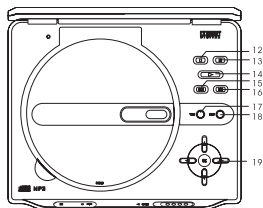

12) Stop: om de weergave te stoppen.

13) Pause: om een stilstaand beeld te bekomen.

14) Play: om de weergave te starten.

15) Next: om naar de volgende titel, het volgende hoofdstuk of nummer te gaan.

16) Previous: om naar de vorige titel, het vorige hoofdstuk of nummer te gaan.

17) Menu: om het DVD-menu te openen en sluiten.

18) Wide: om de beeldverhouding tussen 4:3 en 16:9 te schakelen.

19) Naar boven/naar onderen/links/rechts/OK toetsen: om zaken in het menu te selecteren en te bevestigen.

Bovenzijde

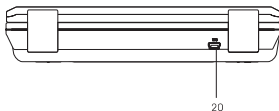

20) USB: om een USB-apparaat aan te sluiten en te genieten van muziek en foto's.

C. Voeding en installatie

1. Voeding thuis

Steek de plug van de AC-adapter in de DC –stekker van het toestel en sluit het andere uiteinde aan op de netstroom 110-240V AC.

2. Voeding in de wagen

Steek de plug van de sigarenaansteker adapter in de DC-stekker van het toestel en steek het andere uiteinde in de sigarenaansteker.

OPMERKING: haal het toestel van de stroombron als het gedurende langere tijd niet gebruikt wordt.

3. Ingebouwde batterij

Steek de plug van de AC-adapter in de DC –stekker van het toestel en sluit het andere uiteinde aan op de netstroom 110-240V AC. Zet de hoofdschakelaar in de On-stand. Wanneer de batterij opgeladen wordt, zal de LED rood oplichten. Wanneer de rode LED uitgaat kunt u de stekker uit het stopcontact halen.

OPMERKING: het laden van de batterij duurt ongeveer vijf uur en geeft dan een speelduur van 2 uur.

D. Afstandsbediening

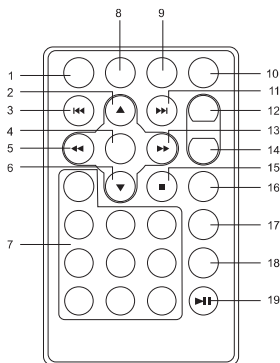

1) Setup:

Om naar het instelmenu te gaan.

2) Up:

Om naar boven te gaan.

3) Previous:

Om naar vorige titels, hoofdstukken of nummers te gaan.

4) Enter:

Om in het menu een selectie te bevestigen.

5) Left/REW:

Om naar links te gaan en om achterwaarts terug te spoelen aan een verhoogde snelheid van 2, 4, 8, 16 of 32 maal.

6) Down:

Om naar beneden te gaan.

7) Numerieke toetsen:

Om een programma te maken of het paswoord in te brengen.

8) Display:

Om informatie over de disk op te roepen.

9) Zoom:

Om op een beeld in te zoomen.

10) DVD/SD-USB:

Om te kiezen tussen DVD, SD en USB modus

11) Next:

Om naar volgende titels, hoofdstukken of nummers te gaan.

12) A-B repeat:

Om een door u bepaald deel van de disk te herhalen.

13) Right/FF:

Om naar rechts te gaan en om snel voorwaarts te gaan aan een verhoogde snelheid van 2, 4, 8, 16 of 32 maal.

14) 1/ALL:

Om een titel of hoofdstuk op een DVD te herhalen.

15) Stop:

Om de weergave te stoppen.

16) Menu:

Om het DVD-menu te openen en te sluiten.

17) Audio:

Om één van de gesproken talen te kiezen.

18) Subtitle:

Om de taal van de ondertitels te kiezen

19) Play/pause:

Om de weergave te starten en te pauzeren.

OPMERKING: Alvorens de afstandsbediening voor de eerste maal te gebruiken, moet u het plastic stripje aan de onderkant van de afstandsbediening verwijderen.

E. Het inbrengen en weergeven van een disk

- a. Na het toestel aan de netstroom aangesloten te hebben, druk op de Power-toets op de DVD-speler. De LED licht groen op.
- b. Druk op OPEN om de lade te openen en breng een disk in met de bedrukte zijde naar boven.
- c. Sluit de lade door te drukken op de plaats die gemarkeerd is met PRESS. Het toestel laadt de disk en start met de weergave
- d. Gebruik de toetsen Brightness en Volume om de helderheid en het volume in te stellen.
- e. Druk op STOP om de weergave te stoppen.

F. Instellingen

1. Pagina voor algemene instellingen

- 1) Zonder dat er een disk in de speler is, druk op SETUP om het hoofdscherm van het instelmenu op te roepen. De pagina voor algemene instellingen verschijnt en tegelijkertijd wordt "  " aangeduid. Druk opnieuw op SETUP om het menu te verlaten en terug te komen op de laatste weergavenmodus.
- 2) Druk op ENTER. 'TV display' wordt aangeduid.
- 3) Gebruik de ▲ of ▼ toetsen om andere menu's te selecteren.
- 4) Druk op ►► om in het submenu te gaan.
- 5) Gebruik de ▲ of ▼ toetsen om het submenu te selecteren en druk op ENTER om de keuze te bevestigen.
- 6) Herhaal stappen 3-5 voor de andere menu's.

OPMERKING: Druk op ◀◀ om terug te gaan naar het vorig menu.

d) Screensaver

* Aan: stelt de screensaver in werking.

* **OPMERKING:** De DVD-speler activeert de screensaver vijf minuten nadat steeds hetzelfde beeld op het scherm is gebleven.

* Uit: de screensaver is niet in werking.

e) Laatste geheugen

* Aan: de speler keert terug naar de laatste positie op de disk

* Uit: de speler keert niet terug naar de laatste positie op de disk.

* **OPMERKING:** het laatste geheugen werkt alleen wanneer op de Open toets gedrukt werd.

2. Instelling van de videokwaliteit

1) In het instelmenu, gebruik de ◀ of ▶ toetsen om 'Videokwaliteit' te selecteren. Het symbool "🔊" licht op. Druk ENTER om in het menu te gaan.

2) Druk ENTER en 'Helderheid' wordt aangeduid.

3) Gebruik de ▲ of ▼ toetsen om andere menu's te selecteren.

4) Druk op ▶▶ om in het submenu te gaan.

5) Gebruik de ◀ of ▶ toetsen om de helderheid in te stellen en druk ENTER om de instelling te bevestigen.

6) Herhaal stappen 3-5 voor de andere menu's.

OPMERKING: druk op ◀ om terug te gaan naar het vorig menu.

a) Helderheid b) Contrast c) Kleur d) Saturatie

3. Paswoord

Zonder dat er een disk in het toestel is, druk SETUP om naar het instelmenu te gaan. Gebruik de ◀ of ▶ toetsen om 'Paswoord menu' te selecteren. Het symbool "🔒" verschijnt. Druk ENTER om in het menu te gaan. Druk ENTER tweemaal om naar het menu te gaan om het paswoord te wijzigen. Breng het oude paswoord of het standaard paswoord in, dan het nieuwe paswoord en bevestig het nieuwe paswoord. Druk ENTER om te bevestigen.

OPMERKING: indien u uw paswoord vergeten bent, kan u 3308 gebruiken.

4. Voorkeurenmenu

1) Zonder dat er een disk in het toestel is, druk SETUP om naar het instelmenu te gaan. Gebruik de ◀ of ▶ toetsen om 'Voorkeurenmenu' te selecteren. Het symbool "📏" verschijnt. Druk ENTER om in het menu te gaan.

2) Druk ENTER en 'Audio' wordt aangeduid.

3) Gebruik de ▲ of ▼ toetsen om andere menu's te selecteren.

4) Druk op ▶ om in het submenu te gaan.

5) Gebruik de ▲ of ▼ toetsen om het submenu te kiezen en druk ENTER om de keuze te bevestigen.

6) Herhaal stappen 3-5 voor de andere menu's.

OPMERKING: Druk op ◀ om terug te gaan naar het vorige menu.

a) Audio b) Ondertitels c) Diskmenu

OPMERKING: De selectie van de gesproken taal en die van de ondertitels hangt af van de beschikbare talen op de disk. Als de gekozen taal op de disk niet beschikbaar is, zal de speler de taal weer geven die op de disk beschikbaar is.

d) Ouderlijke controle

Selecteer in het voorkeurmenu 'Ouderlijke controle' met de ▲ of ▼ toetsen. Druk op **→** om in het submenu te gaan.

Selecteer het gewenste niveau met de ▲ of ▼ toetsen bij disks die een blokkeerfunctie of verschillende niveaus bevatten. De niveaus gaan van het laagste niveau (1 kindveilig) tot het hoogste niveau (8 volwassenen). Druk ENTER en breng dan het 4-cijfer paswoord in. Druk weer ENTER om het gewenste niveau te bevestigen.

- 1 KID SAFE (kindveilig)
- 2 G (algemeen publiek)
- 3 PG (ouderlijke steun gewenst)
- 4 PG 13 (ouderlijke steun aangewezen)
- 5 PGR (ouderlijke steun heel sterk aangewezen)
- 6 R (beperkt)
- 7 NC-17 (niet geschikt voor onder 17 jaar)
- 8 ADULT (volwassenen)

OPMERKING: niveau 8 (volwassenen) is de standaard instelling.

e) Standaardinstelling

Selecteer in het voorkeurmenu 'Standaard' met de ▲ of ▼ toetsen. Druk op **→** om in het submenu te gaan. Druk ENTER om alle instellingen terug op de fabrieksstandaard te brengen.

OPMERKING: het niveau van de ouderlijke controle wordt hiermee niet beïnvloed. Het standaard paswoord is **3308**. Dit paswoord is altijd geldig, zelfs indien u uw eigen paswoord gewijzigd heeft. Om te vermijden dat anderen die standaard paswoord zouden gebruiken om het niveau van de ouderlijke controle te wijzigen, noteer het paswoord ergens anders en verwijder het uit deze handleiding. Het instellen van het niveau van ouderlijke controle is op sommige disks mogelijk, op andere dan weer niet.

G. Aansluiting aan andere apparatuur

1. AV uit

Aansluiten aan andere TV of monitor.

- a. Zet de AV in/out schakelaar in de UIT positie.
- b. Steek het uiteinde (1/8" stereo plug) van de meegeleverde AV-kabel in de AV-aansluiting van de DVD-speler en het andere uiteinde aan de ingangen van de TV of monitor.

2. AV in

Gebruik de AV-aansluiting om een spelconsole of een camcorder aan te sluiten.

- a. Zet de AV in/out schakelaar in de IN positie.
- b. Steek het uiteinde (1/8" stereo plug) van de meegeleverde AV-kabel in de AV-aansluiting van de DVD-speler en het andere uiteinde aan de uitgangen van de spelconsole of camcorder.

H. Weergave van Audio-CD's

Druk tijdens de weergave van een Audi-CD verschillende malen op de DISPLAY toets om tijdinformatie weer te geven. De verschillende opties verschijnen in een volgorde, zoals hieronder weergegeven.

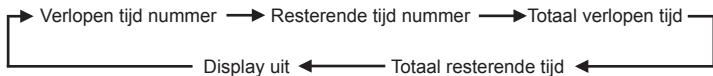

CD display modus

Verlopen tijd nummer: de speeltijd van het huidig weergegeven nummer.

Resterende tijd nummer: de resterende speeltijd van het huidig weergegeven nummer.

Totaal verlopen tijd: de speeltijd sinds het begin van de CD.

Totaal resterende tijd: de totale resterende speeltijd van de CD.

Display uit: de tijd wordt niet weergegeven.

GEBRUIK VAN DE HERHALINGSFUNCTIE

De standaardinstelling van de herhalingsfunctie is 'uit'. Door verschillende malen op de REPEAT toets te drukken ontstaan de volgende mogelijkheden:

- Track: herhaalt het huidig weergegeven nummer.
- All: herhaalt de hele CD
- Uit

Als u verschillende malen op de repeat-toets drukt, verschijnen de verschillende mogelijkheden in de vorm van een loopkring.

I. Weergave van MP3-disks

MP3 is een formaat om geluid digitaal op te slaan. Geluid met een CD-kwaliteit wordt in het MP3-formaat samengedrukt met praktisch geen kwaliteitsverlies, terwijl het veel minder plaats op de disk inneemt. CD-R/RW disks die met MP3 zijn opgenomen kunnen met dit toestel weergegeven worden.

Wanneer een MP3-disk geladen wordt, verschijnt er automatisch een menu. In dat menu kunt u de verschillende mappen en liedjes kiezen of gewoonweg alle nummer die op de disk staan weergegeven.

1. Gebruik de ▲ of ▼ toets om de folder te kiezen uit de folderlijst die links op het scherm verschijnt.
2. Druk op ENTER om de aangeduide folder te selecteren. De liedjes die in de folder staan verschijnen op het scherm.
3. Gebruik de ▲ of ▼ toets om het gewenste liedje uit de lijst te kiezen. Druk op ENTER om het liedje aan te duiden en de weergave ervan te starten.
4. Gebruik de ►► (NEXT) toets om naar het volgende nummer te gaan. Gebruik de ◀◀ (PREVIOUS) toets om naar het begin van het huidige weergegeven nummer te gaan.

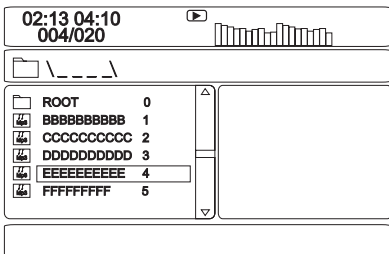

GEBRUIK VAN DE HERHALINGSFUNCTIE

De standaardinstelling van de herhalingsfunctie is 'uit'. Door verschillende malen op REPEAT te drukken, krijgt u volgende mogelijkheden:

- Herhaling één nummer: herhaling van het huidig weergegeven nummer.
- Herhaling folder: alle nummers in een folder worden herhaald.
- Herhaling uit: gewone weergave.

Als u verschillende malen op de repeat-toets drukt, verschijnen de verschillende mogelijkheden in de vorm van een loopkring.

OPMERKING

- Als □ voor de naam verschijnt, betekent dit dat het om een folder gaat en niet om een MP3 item.
- Als 'MP3' voor de naam verschijnt, betekent dit dat het om een MP3 item gaat.

Opmerking:

Omdat het de politiek van ons bedrijf is om voortdurend verbeteringen aan de apparaten aan te brengen, behoudt ons bedrijf het recht om de software aan te passen.

J. Weergave van MPEG4 disks

MPEG4 is een gecomprimeerd videoformaat zonder kwaliteitsverlies.

DVD, CD-R/RW disks die met MPEG4 gecodeerd zijn, kunnen op deze speler weergegeven worden.

Opmerking: alleen de documenten met een aanhangsel 'avi' kunnen weergegeven worden.

De bediening van MPEG4 disks is identiek aan die van MP3 disks. Gebruik de UP/DOWN/ LEFT/REICHT toetsen om in het menu te navigeren en druk op ENTER om te bevestigen.

* Druk op MENU om terug naar het vorig menu te gaan.

K. Specificaties

Bruikbare disks:	DVD/CD/MP3/JPEG/MPEG4
Signaal systeem:	PAL
Grootte scherm:	7"
Signaal/ruis-verhouding:	beter dan 60 dB
Dynamisch bereik:	meer dan 85 dB
Voeding:	DC 9V
Gebruikstemperatuur:	5-35° C
Gewicht:	0,803 kg
Afmetingen (b x d x h):	190 x 150 x 37 mm

L. Hulp bij problemen

Geen geluid of vervormd geluid

Controleer of de DVD-speler goed is aangesloten. Controleer of alle stekkers goed in de contacten aangebracht zijn.

Kan niet door een film 'spoelen'

U kan niet snel vooruit gaan tijdens de opening van de film of tijdens de waarschuwinginformatie die weergegeven wordt, omdat de disk dat niet mogelijk maakt.

Het icoon verschijnt op het scherm

De gekozen functie kan op dit ogenblik niet uitgevoerd worden omdat:

1. De software van de disk het niet toelaat;
2. De software van de disk niet over de functie beschikt (bv. hoeken)
3. De functie op het ogenblik niet beschikbaar is;
4. U heeft een nummer van een titel of een hoofdstuk gevraagd dat niet bestaat.

Het beeld is vervormd

1. De disk kan beschadigd zijn. Probeer een andere disk.
2. Het is normaal dat er een zekere vervorming optreedt tijdens snelle voorwaartse of achterwaartse weergave.

Geen snelle voorwaartse of achterwaartse weergave

1. Sommige disks hebben delen die dit niet toelaten. Ook springen naar vorige of volgende nummers kan niet mogelijk zijn.
2. U kan niet snel vooruit gaan tijdens de opening van de film of tijdens de waarschuwingsinformatie die weergegeven wordt, omdat de disk dat niet mogelijk maakt.

De infrarood ontvanger werkt niet

1. Controleer de batterijen van de afstandsbediening.
2. Controleer of de infrarood ontvanger niet afgedekt is.
3. Controleer dat de afstandsbediening goed gericht is op de infrarood ontvanger.

De disk speelt niet

1. Plaats de disk met de bedrukte zijde naar boven.
2. Controleer het type disk. Deze speler is geschikt voor digitale videodisks, audio CD's en MP3's.

De weergave start, maar stopt plots

1. DVD-disks en DVD-spelers hebben een regionale code. De codes van de disks en de speler moeten identiek zijn. Deze DVD-speler heeft regionale code 2.
2. De disk is vuil. Reinig hem.
3. Er heeft zich condensatie gevormd. Wacht totdat de condensatie verdampt is.



Dit symbool, aangebracht op het product of in de gebruiksaanwijzing, betekent dat elektrische of elektronische apparatuur niet tezamen met ander huisafval verwijderd mag worden. Er bestaan gescheiden ophaalsystemen in Europa. Contacteer de lokale autoriteiten of uw dealer voor verdere informatie.